

DENON

CD AUTO CHANGER

DCM-500AE

OPERATING INSTRUCTIONS

BEDIENUNGSANLEITUNG

MODE D'EMPLOI

ISTRUZIONI PER L'USO

INSTRUCCIONES DE FUNCIONAMIENTO

GEBRUIKSAANWIJZING

BRUKSANVISNING

■ SAFETY PRECAUTIONS



CAUTION
RISK OF ELECTRIC SHOCK
DO NOT OPEN



CAUTION:
TO REDUCE THE RISK OF ELECTRIC SHOCK, DO NOT REMOVE COVER (OR BACK). NO USER-SERVICEABLE PARTS INSIDE. REFER SERVICING TO QUALIFIED SERVICE PERSONNEL.



The lightning flash with arrowhead symbol, within an equilateral triangle, is intended to alert the user to the presence of uninsulated "dangerous voltage" within the product's enclosure that may be of sufficient magnitude to constitute a risk of electric shock to persons.



The exclamation point within an equilateral triangle is intended to alert the user to the presence of important operating and maintenance (servicing) instructions in the literature accompanying the appliance.

WARNING:
TO REDUCE THE RISK OF FIRE OR ELECTRIC SHOCK, DO NOT EXPOSE THIS APPLIANCE TO RAIN OR MOISTURE.

CLASS 1 LASER PRODUCT
LUOKAN 1 LASERLAITE
KLASS 1 LASERAPPARAT

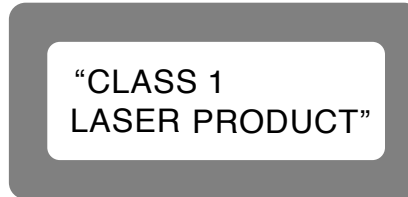

ADVARSEL: USYNLIG LASERSTRÅLING VED ÅBNING, NÅR SIKKERHEDSAFBRYDERE ER UDE AF FUNKTION. UNDGÅ UDSÆTTELSE FOR STRÅLING.

VAROITUS! LAITTEEN KÄYTTÄMINEN MUULLA KUIN TÄSSÄ KÄYTTÖOHJEESSA MAINITULLA TAVALLA SAATAA ALTISTAA KÄYTTÄJÄN TURVALLISUUSLUOKAN 1 YLITTÄVÄLLE NÄKYMÄMTTÖMÄLLE LASERSÄTEILYLLE.

WARNING: OM APPARATEN ANVÄNDS PÅ ANNAT SÄTT ÄN I DENNA BRUKSANVISNING SPECIFICERATS, KAN ANVÄNDAREN UTSÄTTAS FÖR OSYNLIG LASERSTRÅLNING SOM ÖVERSKRIDER GRÄNSEN FÖR LASERKLASS 1.

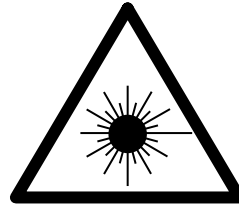

ATTENZIONE: QUESTO APPARECCHIO E' DOTATO DI DISPOSITIVO OTTICO CON RAGGIO LASER. L'USO IMPROPRIO DELL'APPARECCHIO PUO' CAUSARE PERICOLOSE ESPOSIZIONI A RADIAZIONI!

CAUTION:
USE OF CONTROLS OR ADJUSTMENTS OR PERFORMANCE OF PROCEDURES OTHER THAN THOSE SPECIFIED HEREIN MAY RESULT IN HAZARDOUS RADIATION EXPOSURE.
THE SUPER AUDIO CD PLAYER SHOULD NOT BE ADJUSTED OR REPAIRED BY ANYONE EXCEPT PROPERLY QUALIFIED SERVICE PERSONNEL.

• **DECLARATION OF CONFORMITY**

We declare under our sole responsibility that this product, to which this declaration relates, is in conformity with the following standards: EN60065, EN55013, EN55020, EN61000-3-2 and EN61000-3-3. Following the provisions of 73/23/EEC, 2004/108/EC and 93/68/EEC Directive.

• **ÜBEREINSTIMMUNGSERKLÄRUNG**

Wir erklären unter unserer Verantwortung, daß dieses Produkt, auf das sich diese Erklärung bezieht, den folgenden Standards entspricht: EN60065, EN55013, EN55020, EN61000-3-2 und EN61000-3-3. Entspricht den Verordnungen der Direktive 73/23/EEC, 2004/108/EC und 93/68/EEC.

• **DECLARATION DE CONFORMITE**

Nous déclarons sous notre seule responsabilité que l'appareil, auquel se réfère cette déclaration, est conforme aux standards suivants: EN60065, EN55013, EN55020, EN61000-3-2 et EN61000-3-3. D'après les dispositions de la Directive 73/23/EEC, 2004/108/EC et 93/68/EEC.

• **DICHIARAZIONE DI CONFORMITÀ**

Dichiariamo con piena responsabilità che questo prodotto, al quale la nostra dichiarazione si riferisce, è conforme alle seguenti normative: EN60065, EN55013, EN55020, EN61000-3-2 e EN61000-3-3. In conformità con le condizioni delle direttive 73/23/EEC, 2004/108/EC e 93/68/EEC. QUESTO PRODOTTO E' CONFORME AL D.M. 28/08/95 N. 548

• **DECLARACIÓN DE CONFORMIDAD**

Declaramos bajo nuestra exclusiva responsabilidad que este producto al que hace referencia esta declaración, está conforme con los siguientes estándares: EN60065, EN55013, EN55020, EN61000-3-2 y EN61000-3-3. Siguiendo las provisiones de las Directivas 73/23/EEC, 2004/108/EC y 93/68/EEC.







• **EENVORMIGHEIDSVERKLARING**

Wij verklaren uitsluitend op onze verantwoordelijkheid dat dit produkt, waarop deze verklaring betrekking heeft, in overeenstemming is met de volgende normen: EN60065, EN55013, EN55020, EN61000-3-2 en EN61000-3-3. Volgens de bepalingen van de Richtlijnen 73/23/EEC, 2004/108/EC en 93/68/EEC.

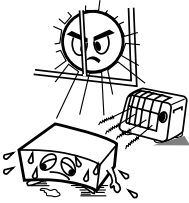
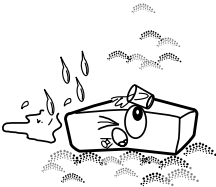
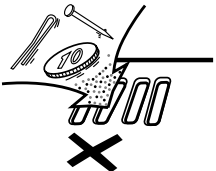
• **ÖVERENSSTÄMMELSESINTYG**

Härmed intygas helt på eget ansvar att denna produkt, vilken detta intyg avser, uppfyller följande standarder: EN60065, EN55013, EN55020, EN61000-3-2 och EN61000-3-3. Enligt stadgarna i direktiv 73/23/EEC, 2004/108/EC och 93/68/EEC.

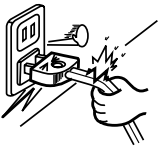
NOTE ON USE / HINWEISE ZUM GEBRAUCH / OBSERVATIONS RELATIVES A L'UTILISATION / NOTE SULL'USO / NOTAS SOBRE EL USO / ALVORENS TE GEBRUIKEN / OBSERVERA

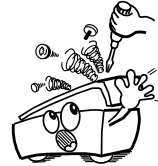
| | | | |
|---|--|---|---|
|  <ul style="list-style-type: none"> • Avoid high temperatures. Allow for sufficient heat dispersion when installed in a rack. • Vermeiden Sie hohe Temperaturen. Beachten Sie, daß eine ausreichend Luftzirkulation gewährleistet wird, wenn das Gerät auf ein Regal gestellt wird. • Eviter des températures élevées. Tenir compte d'une dispersion de chaleur suffisante lors de l'installation sur une étagère. • Evitate di esporre l'unità a temperature alte. Assicuratevi che ci sia un'adeguata dispersione del calore quando installate l'unità in un mobile per componenti audio. • Evite altas temperaturas. Permite la suficiente dispersión del calor cuando está instalado en la consola. • Vermijd hoge temperaturen. Zorg voor een degelijk hitteafvoer indien het apparaat op een rek wordt geplaatst. • Undvik höga temperaturer. Se till att det finns möjlighet till god värmeavledning vid monteringen i ett rack. |  <ul style="list-style-type: none"> • Keep the apparatus free from moisture, water, and dust. • Halten Sie das Gerät von Feuchtigkeit, Wasser und Staub fern. • Protéger l'appareil contre l'humidité, l'eau et la poussière. • Tenete l'unità lontana dall'umidità, dall'acqua e dalla polvere. • Mantenga el equipo libre de humedad, agua y polvo. • Laat geen vochtigheid, water of stof in het apparaat binnendringen. • Utsätt inte apparaten för fukt, vatten och damm. |  <ul style="list-style-type: none"> • Do not let foreign objects into the apparatus. • Keine fremden Gegenstände in das Gerät kommen lassen. • Ne pas laisser des objets étrangers dans l'appareil. • E' importante che nessun oggetto è inserito all'interno dell'unità. • No deje objetos extraños dentro del equipo. • Laat geen vreemde voorwerpen in dit apparaat vallen. • Se till att främmande föremål inte tränger in i apparaten. | <p>CAUTION:</p> <ul style="list-style-type: none"> • The ventilation should not be impeded by covering the ventilation openings with items, such as newspapers, tablecloths, curtains, etc. • No naked flame sources, such as lighted candles, should be placed on the apparatus. • Attention should be drawn to the environmental aspects of battery disposal. • Do not expose the set to dripping or splashing fluids. • No objects filled with liquids, such as vases, shall be placed on the apparatus. <p>ACHTUNG:</p> <ul style="list-style-type: none"> • Die Belüftung sollte auf keinen Fall durch das Abdecken der Belüftungsöffnungen durch Gegenstände wie beispielsweise Zeitungen, Tischtücher, Vorhänge o. Ä. behindert werden. • Auf dem Gerät sollten keinerlei direkten Feuerquellen wie beispielsweise angezündete Kerzen aufgestellt werden. • Bitte beachten Sie bei der Entsorgung der Batterien die geltenden Umweltbestimmungen. • Das Gerät sollte keinerlei Flüssigkeit, also keinem Tropfen oder Spritzen ausgesetzt werden. • Auf dem Gerät sollten keinerlei mit Flüssigkeit gefüllten Behälter wie beispielsweise Vasen aufgestellt werden. |
|  <ul style="list-style-type: none"> • Unplug the power cord when not using the apparatus for long periods of time. • Wenn das Gerät eine längere Zeit nicht verwendet werden soll, trennen Sie das Netzkabel vom Netzstecker. • Débrancher le cordon d'alimentation lorsque l'appareil n'est pas utilisé pendant de longues périodes. • Disinnestate il filo di alimentazione quando avete l'intenzione di non usare il filo di alimentazione per un lungo periodo di tempo. • Desconecte el cordón de energía cuando no utilice el equipo por mucho tiempo. • Neem altijd het netsnoer uit het stopcontact wanneer het apparaat gedurende een lange periode niet wordt gebruikt. • Koppla ur nätkabeln om apparaten inte kommer att användas i lång tid. |  |  <ul style="list-style-type: none"> • Do not let insecticides, benzene, and thinner come in contact with the apparatus. • Lassen Sie das Gerät nicht mit Insektiziden, Benzin oder Verdünnungsmitteln in Berührung kommen. • Ne pas mettre en contact des insecticides, du benzène et un diluant avec l'appareil. • Assicuratevvi che l'unità non venga in contatto con insetticidi, benzolo o solventi. • No permita el contacto de insecticidas, gasolina y diluyentes con el equipo. • Laat geen insectenverdelgende middelen, benzine of ververfdunder met dit apparaat in contact komen. • Se till att inte insektsmedel på spraybruk, bensen och thinner kommer i kontakt med apparatens hölje. | <p>ATTENTION:</p> <ul style="list-style-type: none"> • La ventilation ne doit pas être gênée en recouvrant les ouvertures de la ventilation avec des objets tels que journaux, rideaux, tissus, etc. • Aucune flamme nue, par exemple une bougie, ne doit être placée sur l'appareil. • Veillez à respecter l'environnement lorsque vous jetez les piles usagées. • L'appareil ne doit pas être exposé à l'eau ou à l'humidité. • Aucun objet contenant du liquide, par exemple un vase, ne doit être placé sur l'appareil. <p>PRECAUZIONI:</p> <ul style="list-style-type: none"> • Le aperture di ventilazione non devono essere ostruite coprendole con oggetti, quali giornali, tovaglie, tende e così via. • Non posizionare sull'apparecchiatura fiamme libere, come ad esempio le candele accese. • Prestare attenzione agli aspetti legati alla tutela dell'ambiente quando si smaltisce la batteria. • L'apparecchiatura non deve essere esposta a gocciolii o spruzzi. • Non posizionare sull'apparecchiatura nessun oggetto contenete liquidi, come ad esempio i vasi. |
|  <ul style="list-style-type: none"> • Handle the power cord carefully. Hold the plug when unplugging the cord. • Gehen Sie vorsichtig mit dem Netzkabel um. Halten Sie das Kabel am Stecker, wenn Sie den Stecker herausziehen. • Manipuler le cordon d'alimentation avec précaution. Tenir la prise lors du débranchement du cordon. • Maneggiare il filo di alimentazione con cura. Agitare per la spina quando scollegate il cavo dalla presa. • Maneje el cordón de energía con cuidado. Sostenga el enchufe cuando desconecte el cordón de energía. • Hanteer het netsnoer voorzichtig. Houd het snoer bij de stekker vast wanneer deze moet worden aan- of losgekoppeld. • Hantera nätkabeln varsamt. Håll i kabeln när den kopplas från el-uttaget. |  <p>* (For apparatuses with ventilation holes)</p> <ul style="list-style-type: none"> • Do not obstruct the ventilation holes. • Die Belüftungsöffnungen dürfen nicht verdeckt werden. • Ne pas obstruer les trous d'aération. • Non coprire i fori di ventilazione. • No obstruya los orificios de ventilación. • De ventilatieopeningen mogen niet worden geblokkeerd. • Täpp inte till ventilationsöppningarna. |  <ul style="list-style-type: none"> • Never disassemble or modify the apparatus in any way. • Versuchen Sie niemals das Gerät auseinander zu nehmen oder auf jegliche Art zu verändern. • Ne jamais démonter ou modifier l'appareil d'une manière ou d'une autre. • Non smontate mai, nè modificate l'unità in nessun modo. • Nunca desarme o modifique el equipo de ninguna manera. • Nooit dit apparaat demonteren of op andere wijze modifieren. • Ta inte isär apparaten och försök inte bygga om den. | <p>PRECAUCIÓN:</p> <ul style="list-style-type: none"> • La ventilación no debe quedar obstruida por hacerse cubierto las aperturas con objetos como periódicos, manteles, cortinas, etc. • No debe colocarse sobre el aparato ninguna fuente inflamable sin protección, como velas encendidas. • A la hora de deshacerse de las pilas, respete la normativa para el cuidado del medio ambiente. • No se expondrá el aparato al goteo o salpicaduras cuando se utilice. • No se colocarán sobre el aparato objetos llenos de líquido, como jarras. <p>WAARSCHUWING:</p> <ul style="list-style-type: none"> • De ventilatie mag niet worden belemmerd door de ventilatieopeningen af te dekken met bijvoorbeeld kranten, een tafelkleed, gordijnen, enz. • Plaats geen open vlammen, bijvoorbeeld een brandende kaars, op het apparaat. • Houd u steeds aan de milieuvorschriften wanneer u gebruikte batterijen wegdoet. • Stel het apparaat niet bloot aan druppels of spatten. • Plaats geen voorwerpen gevuld met water, bijvoorbeeld een vaas, op het apparaat. <p>OBSERVERA:</p> <ul style="list-style-type: none"> • Ventilationen bör inte förhindras genom att täcka för ventilationsöppningarna med föremål såsom tidningar, bordsdukar, gardiner osv. • Inga blottade brandkällor, såsom tända ljus, bör placeras på apparaten. • Tänk på miljöaspekterna när du bortskaffar batteri. • Apparaten får inte utsättas för vätska. • Inga objekt med vätskor, såsom vaser, får placeras på apparaten. |

A NOTE ABOUT RECYCLING:

This product's packaging materials are recyclable and can be reused. Please dispose of any materials in accordance with the local recycling regulations.

When discarding the unit, comply with local rules or regulations.

Batteries should never be thrown away or incinerated but disposed of in accordance with the local regulations concerning chemical waste.

This product and the accessories packed together constitute the applicable product according to the WEEE directive except batteries.

**HINWEIS ZUM RECYCLING:**

Das Verpackungsmaterial dieses Produktes ist für zum Recyceln geeignet und kann wieder verwendet werden. Bitte entsorgen Sie alle Materialien entsprechend der örtlichen Recycling-Vorschriften.

Beachten Sie bei der Entsorgung des Gerätes die örtlichen Vorschriften und Bestimmungen.

Die Batterien dürfen nicht in den Hausmüll geworfen oder verbrannt werden; bitte geben Sie die Batterien gemäß örtlichen Bestimmungen an den Sammelstellen oder Sondermüllplätzen ab.

Dieses Produkt zusammen mit den Zubehörteilen ist das geltende Produkt der WEEE-Direktive, davon ausgenommen sind die Batterien.

UNE REMARQUE CONCERNANT LE RECYCLAGE:

Les matériaux d'emballage de ce produit sont recyclables et peuvent être réutilisés. Veuillez disposer de tout matériau conformément aux règlements de recyclage locaux.

Lorsque vous mettez cet appareil au rebut, respectez les lois ou réglementations locales.

Les piles ne doivent jamais être jetées ou incinérées, mais mises au rebut conformément aux règlements locaux concernant les déchets chimiques.

Ce produit et les accessoires emballés ensemble sont des produits conformes à la directive DEEE sauf pour les piles.

NOTA RELATIVA AL RICICLAGGIO:

I materiali di imballaggio di questo prodotto sono riutilizzabili e riciclabili. Smaltire i materiali conformemente alle normative locali sul riciclaggio.

Per smaltire l'unità, osservare la normativa in vigore nel luogo di utilizzo.

Non gettare le batterie, né incenerirle, ma smaltirle conformemente alla normativa locale sui rifiuti chimici.

Questo prodotto e gli accessori inclusi nell'imballaggio sono applicabili alla direttiva RAEE, ad eccezione delle batterie.

ACERCA DEL RECICLAJE:

Los materiales de embalaje de este producto son reciclables y se pueden volver a utilizar. Disponga de estos materiales siguiendo los reglamentos de reciclaje de su localidad.

Cuando se deshaga de la unidad, cumpla con las reglas o reglamentos locales.

Las pilas nunca deberán tirarse ni incinerarse. Deberá disponer de ellas siguiendo los reglamentos de su localidad relacionados con los desperdicios químicos.

Este producto junto con los accesorios empacados es el producto aplicable a la directiva RAEE excepto pilas.

EEN AANTEKENING WAT BETREFT HET RECYCLEREN:

Het inpakmateriaal van dit product is recycleerbaar en kan opnieuw gebruikt worden. Er wordt verzocht om zich van elk afvalmateriaal te ontdoen volgens de plaatselijke voorschriften.

Volg voor het wegdoen van de speler de voorschriften voor de verwijdering van wit- en bruingoed op.

Batterijen mogen nooit worden weggegooid of verbrand, maar moeten volgens de plaatselijke voorschriften betreffende chemisch afval worden verwijderd.

Op dit product en de meegeleverde accessoires, m.u.v. de batterijen is de richtlijn voor afgedankte elektrische en elektronische apparaten (WEEE) van toepassing.

EN KOMMENTAR OM ÅTERVINNING:

Produktens emballage är återvinningsbart och kan återanvändas. Kassera det enligt lokala återvinningsbestämmelser. När du kasserar enheten ska du göra det i överensstämmelse med lokala regler och bestämmelser.

Batterier får absolut inte kastas i soporna eller brännas. Kassera dem enligt lokala bestämmelser för kemiskt avfall.

Denna apparat och de tillbehör som levereras med den är de som uppfyller gällande WEEE-direktiv, med undantag av batterierna.

CAUTION:

To completely disconnect this product from the mains, disconnect the plug from the wall socket outlet. The mains plug is used to completely interrupt the power supply to the unit and must be within easy access by the user.

VORSICHT:

Um dieses Gerät vollständig von der Stromversorgung abzutrennen, trennen Sie bitte den Netzstecker von der Wandsteckdose ab.

Die Hauptstecker werden verwendet, um die Stromversorgung zum Gerät völlig zu unterbrechen; er muss für den Benutzer gut und einfach zu erreichen sein.

PRECAUTION:

Pour déconnecter complètement ce produit du courant secteur, débranchez la prise de la prise murale.

La prise secteur est utilisée pour couper complètement l'alimentation de l'appareil et l'utilisateur doit pouvoir y accéder facilement.

ATTENZIONE:

Per scollegare definitivamente questo prodotto dalla rete di alimentazione elettrica, togliere la spina dalla relativa presa.

La spina di rete viene utilizzata per interrompere completamente l'alimentazione all'unità e deve essere facilmente accessibile all'utente.

PRECAUCIÓN:

Para desconectar completamente este producto de la alimentación eléctrica, desconecte el enchufe del enchufe de la pared.

El enchufe de la alimentación se utiliza para interrumpir por completo el suministro de alimentación a la unidad y debe de encontrarse en un lugar al que el usuario tenga fácil acceso.

VOORZICHTIGHEID:

Om de voeding van dit product volledig te onderbreken moet de stekker uit het stopcontact worden getrokken.

De netstekker wordt gebruikt om de stroomtoevoer naar het toestel volledig te onderbreken en moet voor de gebruiker gemakkelijk bereikbaar zijn.

FÖRSIKTIHETSMÅTT:

Koppla loss stickproppen från eluttaget för att helt skilja produkten från nätet.

Stickproppen används för att helt bryta strömförsörjningen till apparaten, och den måste vara lättillgänglig för användaren.

Erste Schritte

Wir danken Ihnen herzlich für den Kauf dieses CD-Players von DENON. Bitte lesen Sie sich diese Bedienungsanleitung sorgfältig durch, damit Sie sich mit dem CD-Player vertraut machen und eine bestmögliche Leistung des Gerätes erzielen. Bewahren Sie diese Bedienungsanleitung für ein künftiges Nachschlagen bei eventuellen Fragen oder Problemen gut auf.

Inhalt

| | | | |
|--|------|--|------|
| Erste Schritte | | Betrieb | |
| Zubehör | 1 | Einschalten der Stromversorgung | 7 |
| Vor Inbetriebnahme | 1, 2 | Öffnen und schließen der CD-plattenlade und einlegen einer CD-platte | 7 |
| Wissenswertes über Discs | | Starten der Wiedergabe | 8 |
| Mit diesem Gerät zu verwendende Discs..... | 2 | Stoppen der Wiedergabe | 8 |
| Wiedergabe von MP3- oder WMA (Windows Media® Audio)-Dateien..... | 2 | Verschiedene wiedergabefunktionen | |
| Halten von Discs..... | 2 | Wiedergabe der gewünschten Disc und der gewünschten Spur [Direktwiedergabe]..... | 8 |
| Einlegen von Discs..... | 2 | Springen zur nächsten Platte Während der Wiedergabe..... | 8 |
| Vorsichtshinweise zum Einlegen von Discs..... | 3 | Unterbrechen der Wiedergabe..... | 8 |
| Vorsichtshinweise zur Handhabung..... | 3 | Automatischer Suchlauf..... | 8, 9 |
| Vorsichtshinweise zur Lagerung von Discs..... | 3 | Manueller Suchlauf..... | 9 |
| Reinigung von Discs..... | 3 | Programmierte Wiedergabe..... | 9 |
| Infos zur Fernbedienung | | Zufallswiedergabe..... | 9 |
| Einlegen der Batterien..... | 3 | Wiederholungswiedergabe..... | 10 |
| Betriebsbereich der Fernbedienung..... | 3 | Andere Funktionen..... | 10 |
| Bezeichnung der teile und deren Funktionen | | | |
| Vorderseite..... | 4 | Fehlersuche | 11 |
| Display..... | 4 | | |
| Rückseite..... | 5 | Technische daten | 12 |
| Fernbedienungsgerät..... | 5 | | |
| | | Zubehör | |
| Anschlüsse | | Stellen Sie sicher, dass die nachfolgend aufgeführten Zubehörteile dem Hauptgerät beiliegen: | |
| Kabelkennungen | 6 | ① Bedienungsanleitung..... | 1 |
| Analoge Anschlüsse | 6 | ② Kundendienstverzeichnis..... | 1 |
| Digital-Anschlüsse | 6 | ③ Fernbedienungsgerät (RC-1033)..... | 1 |
| Anschluss des Netzkabels | 6 | ④ R03/AAA Batterien..... | 2 |
| | | ⑤ Cinch-Kabel (Kabellänge: Etwa 1 m)..... | 1 |
| | | ⑥ Netzkabel (Kabellänge: Etwa 2 m)..... | 1 |

| | |
|---|---|
| ① Bedienungsanleitung..... | 1 |
| ② Kundendienstverzeichnis..... | 1 |
| ③ Fernbedienungsgerät (RC-1033)..... | 1 |
| ④ R03/AAA Batterien..... | 2 |
| ⑤ Cinch-Kabel (Kabellänge: Etwa 1 m)..... | 1 |
| ⑥ Netzkabel (Kabellänge: Etwa 2 m)..... | 1 |

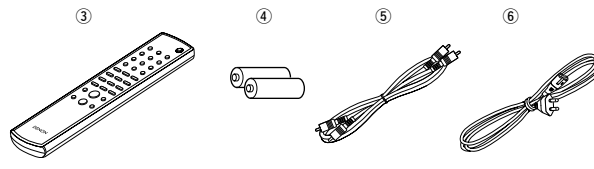

Vor Inbetriebnahme

• Entfernen Sie zwei Verpackungsschrauben.

Zum Schutz während des Transportes befinden sich unter dem Gerät zwei rote Transportschrauben. Entfernen Sie diese Transportschrauben vor der Inbetriebnahme des Spielers, indem Sie sie entgegen dem Uhrzeigersinn drehen.

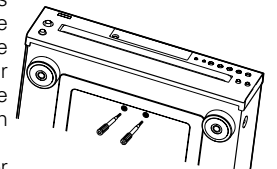

Wenn die Transportschrauben nicht vor Einschalten des Gerätes entfernt werden, öffnet sich das Disc-Fach nicht. Schalten Sie das Gerät in einem derartigen Fall noch einmal aus, trennen Sie das Netzkabel von der Netzsteckdose ab und entfernen Sie die Transportschrauben.

Bewahren Sie die Schrauben für einen eventuell erneuten Transport des Gerätes auf.

Nehmen Sie vor dem Transport des Gerätes alle Discs aus dem Gerät heraus, schließen Sie das Disc-Fach und schalten Sie das Gerät – nachdem "0 000 00:00" angezeigt worden ist – aus und trennen Sie das Netzkabel von der Netzsteckdose ab. Bringen Sie dann die Transportschrauben an, indem Sie sie im Uhrzeigersinn drehen. Achten Sie darauf, daß die Schrauben fest angezogen sind.

• Handhaben Sie das Netzkabel vorsichtig.

Beschädigen oder deformieren Sie das Netzkabel nicht. Falls es beschädigt oder deformiert ist, kann eine Verwendung zu einem elektrischen Schlag oder einer Fehlfunktion führen. Halten Sie das Netzkabel beim Abtrennen von der Wandsteckdose immer am Stecker fest und ziehen Sie nicht am Kabel.

• Öffnen Sie nicht die Oberabdeckung.

Öffnen Sie nicht die Oberabdeckung, um einen elektrischen Schlag zu verhindern.

Falls es zu Problemen kommen sollte, konsultieren Sie bitte Ihren DENON-Händler.

• Stecken Sie keinerlei Gegenstände in das Gerät.

Vermeiden Sie, dass Metallgegenstände in den CD-Player gelangen und vermeiden Sie ein Verschütten von Flüssigkeiten darüber.

Anderenfalls könnte es zu einem elektrischen Schlag oder zu einer Fehlfunktion kommen.

• Vorsichtshinweise für den Transport.

Lassen Sie sich zuerst, wenn noch eine Disc eingelegt ist, die Disc auswerfen, schalten Sie anschließend die Stromversorgung aus, trennen Sie das Netzkabel von der Netzsteckdose und die Anschlusskabel der übrigen Geräte ab.

• Vorsichtsmaßnahmen für die Verwendung von Mobiltelefonen.

Die Verwendung eines Mobiltelefons in der Nähe dieses Gerätes kann zu Störungen führen. Sollte dies der Fall sein, bewegen Sie das Mobiltelefon bitte vom Gerät weg, wenn es verwendet wird.

• Bewahren Sie diese Betriebsanleitung an einem sicheren Ort auf.

Bewahren Sie diese Betriebsanleitung nach dem Durchlesen zusammen mit dem Kaufbeleg an einem sicheren Ort auf.

• Beachten Sie bitte, dass die Abbildungen in dieser Betriebsanleitung für Erklärungszwecke vom aktuellen Gerätemodell abweichen können.

Erste Schritte

HINWEIS:

- Dieser CD-Player bedient sich eines Halbleiter-Lasers. Zur Sicherstellung eines stabilen Betriebes empfehlen wir Ihnen, das Gerät ausschließlich in Innenräumen bei einer Temperatur zwischen 5°C (41°F) und 35°C (95°F) zu verwenden.

Wissenswertes über Discs

Mit diesem Gerät zu verwendende Discs

1 Musik-CDs

Discs mit der rechts dargestellten Markierung können mit diesem Gerät verwendet werden. Beachten Sie allerdings, dass Discs mit speziellen Formen (herzförmige Discs, achteckige Discs o. Ä.) nicht wiedergegeben werden können. Versuchen Sie nicht, solche Discs wiedergeben zu lassen, da dies zu einer Beschädigung des Gerätes führen könnte.



2 CD-R/CD-RW

- Einige Discs und einige Aufnahmeformate können u. U. nicht wiedergegeben werden.
- Nicht finalisierte Discs können nicht wiedergegeben werden.

※ **Finalisierung:**

Bei der Finalisierung handelt es sich um ein Verfahren, das dazu führt, dass aufgenommene CD-R/CD-RW-Discs auf kompatiblen Playern wiedergegeben werden können.

Vor der Wiedergabe von MP3- oder WMA (Windows Media® Audio)-Dateien

Im Internet gibt es zahlreiche Musikvertrieb-Seiten, die Ihnen das Herunterladen von Musikdateien im MP3- oder WMA-Format ermöglichen. Die Musik (Dateien), die von solchen Seiten heruntergeladen wird, kann auf Discs vom Typ CD-R oder CD-RW gespeichert und auf diesem CD-Player wiedergegeben werden.

“Windows Media” und “Windows” sind eingetragene Warenzeichen oder Warenzeichen der Microsoft Corporation der Vereinigten Staaten von Amerika in den Vereinigten Staaten von Amerika und anderen Ländern.

※ **Entsprechend dem Urheberrecht dürfen von Ihnen durchgeführte Aufnahmen nur zu Privatzwecken und ohne die vorherige Zustimmung des Urheberrecht-Inhabers auf keine andere Art und Weise verwendet werden.**

HINWEIS:

- Dieser CD-Player ist mit den “MPEG-1 Audio Layer-3” Standards (Abtastfrequenz von 44,1 und 48 kHz) kompatibel. Er ist nicht kompatibel mit den Standards “MPEG-2 Audio Layer-3”, “MPEG-2.5 Audio Layer-3”, MP1 oder MP2.
- Die Signale werden mit einer Abtastfrequenz von 44,1 kHz ausgegeben.
- Stellen Sie beim Schreiben von MP3-Dateien auf eine CD-R- oder CD-RW-Disc das Format der Schreibsoftware auf “ISO9660 Level 1”. Die Dateien werden u. U. nicht ordnungsgemäß wiedergegeben, wenn Sie in einem anderen Format aufgenommen werden. Beachten Sie bitte auch, dass es bei einigen Schreibsoftwares nicht möglich ist, Aufnahmen im ISO9660-Format durchzuführen. Sollte dies der Fall sein, verwenden Sie bitte ein anderes Programm, das Ihnen eine Aufnahme im ISO9660-Format ermöglicht.
- Bei MP3-Dateien gilt, dass eine höhere Bitrate auch eine bessere Klangqualität zur Folge hat. Der Bereich der kompatiblen Bitraten liegt zwischen 32 und 320 kbps bei MP3-Dateien und zwischen 64 und 160 kbps bei WMA-Dateien. Wir empfehlen, auf diesem CD-Player MP3-Dateien mit Übertragungsgeschwindigkeiten von 128 kbps oder höher zu verwenden.
- Stellen Sie sicher, dass Sie MP3- oder WMA-Dateien jeweils die Erweiterung “.MP3” oder “.WMA” hinzufügen. Dateien mit einer anderen Erweiterung als “.MP3” oder “.WMA” oder Dateien ohne Erweiterung können nicht wiedergegeben werden. (Auf Macintosh-Computern können MP3-Dateien wiedergegeben werden, indem dem aus bis zu 8 alphanumerischen Zeichen umfassenden Dateinamen die Erweiterung “.MP3” hinzugefügt und die Dateien auf einer CD-R- oder CD-RW-Disc gespeichert werden.)
- Dieser CD-Player ist mit Packetschreibsoftware oder Playlisten nicht kompatibel.
- Bei der Suche oder Pause während der Wiedergabe mit variabler Bitrate wird die Zeit u. U. nicht ordnungsgemäß angezeigt.
- Das Zeitdisplay kann nicht auf “TOTAL REMAIN” geschaltet werden, wenn die **TIME**-Taste auf der Fernbedienung verwendet wird.

Erste Schritte

HINWEIS:

- Multisession- und CD-R/CD-RW-Discs, die nicht komplett beschrieben wurden, können wiedergegeben werden; aber wir empfehlen Ihnen die Verwendung von Discs, die nach höchstens 10 Sessions beendet oder abgeschlossen wurden.
- Die Höchstanzahl wiederzugebender Dateien und Ordnern liegt bei 512 (Gesamt- Ordner- und Dateianzahl). Die Höchstanzahl von Ordnern liegt bei 256.
- Kopiergeschützte WMA-Dateien können nicht wiedergegeben werden. (In einem solchen Fall wird “- - : - -” angezeigt. Verwenden Sie die **◀◀/◀**- oder die **▶/▶▶**-Taste auf dem Gerät (die **◀◀**- oder die **▶▶**-Taste auf der Fernbedienung), um eine andere Datei auszuwählen.

Halten von Discs

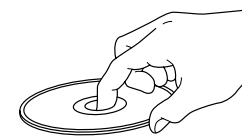

Berühren Sie bitte nicht die Signaloberfläche.

Einlegen von Discs

- Legen Sie die Discs mit der beschrifteten Seite nach obenweisend ein.
- Stellen Sie sicher, dass das Disc-Fach beim Einlegen der Disc vollständig geöffnet ist.
- Legen Sie die Discs flach ein, und zwar 12-cm-Discs in das äußere Fach (Abbildung 1) und 8-cm-Discs in das innere Fach (Abbildung 2).

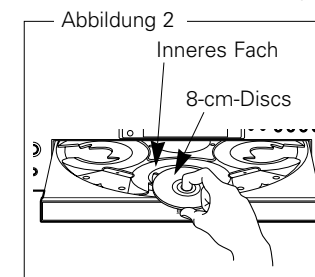
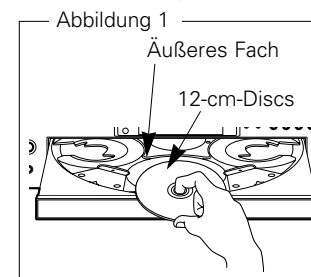

- Legen Sie 8-cm-Discs ohne Verwendung eines Adapters in das innere Fach ein.



- “0 000 00:00” wird angezeigt, wenn keine Disc eingelegt wurde, wenn die eingelegte Disc nicht wiedergegeben werden kann oder wenn die Disc verkehrt herum eingelegt wurde.

Erste Schritte

Erste Schritte

Vorsichtshinweise zum Einlegen von Discs

- Legen Sie immer nur eine Disc ein. Das Einlegen von zwei oder mehr Discs kann zu einer Beschädigung des Gerätes oder zu einem Verkratzen der Discs führen.
- Verwenden Sie keine gesprungenen oder verbogenen Discs oder Discs, die mit Klebeband o. Ä. repariert wurden.
- Verwenden Sie keine Discs mit klebrigen Stellen von Klebeband oder Etiketten oder auf denen sich Spuren eines entfernten Etiketten befinden. Solche Discs könnten sich im Inneren des Players verfangen und den Player beschädigen.

Vorsichtshinweise zur Handhabung

- Achten Sie darauf, dass keinerlei Fingerabdrücke, Öl oder Verunreinigungen auf die Discs gelangen.
- Achten Sie insbesondere darauf, dass Sie die Discs beim Entnehmen aus ihrer Hülle nicht verkratzen.
- Verbiegen oder erhitzen Sie die Discs nicht.
- Vergrößern Sie nicht das Loch in der Mitte von Discs.
- Beschriften Sie die etikettierte (bedruckte) Seite von Discs nicht mit Kugelschreibern, Bleistiften o. Ä. und kleben Sie keine neuen Etikette auf die Discs.
- Wenn Discs schnell von einem kalten Ort (beispielsweise von draußen) an einen warmen Ort gebracht werden, kann sich Kondensation auf den Discs bilden; versuchen Sie in einem solchen Fall aber nicht, die Discs mit einem Haartrockner o. Ä. zu trocknen.

Vorsichtshinweise zur Lagerung von Discs

- Stellen Sie sicher, dass Sie die Discs nach deren Verwendung aus dem Gerät entnehmen.
- Stellen Sie sicher, dass Sie die Discs in ihrer Hülle aufbewahren, um sie vor Staub, Kratzern, Verformungen o. Ä. zu schützen.
- Lagern Sie Discs nicht an einem der folgenden Orte:
 1. Orte, die über einen längeren Zeitraum direktem Sonnenlicht ausgesetzt sind
 2. Staubige oder feuchte Orte
 3. Orte, die Wärme von Heizgeräten o. Ä. ausgesetzt sind.

Reinigung von Discs

- Falls sich Fingerabdrücke auf den Discs befinden, wischen Sie sie bitte ab, bevor Sie sie verwenden. Anderenfalls wird die Klangqualität reduziert und der Klang beeinträchtigt.
- Verwenden Sie ein im Handel erhältliches Disc-Reinigungsset oder ein weiches Tuch, um die Discs zu reinigen.

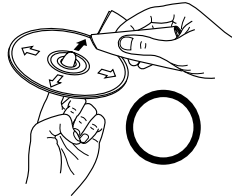

Wischen Sie die betreffende Disc vorsichtig von innen nach außen ab.

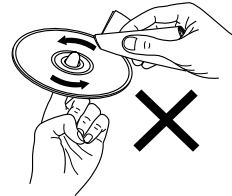

Wischen Sie die Disc auf keinen Fall mit kreisförmigen Bewegungen ab.

HINWEIS:

- Verwenden Sie keine Schallplatten-Sprays, antistatische Reinigungsmittel oder Benzin, Verdünner oder andere Lösungsmittel.

Infos zur Fernbedienung

Einlegen der Batterien

- ① Entfernen Sie die rückwärtige Abdeckung des Fernbedienungsgerätes.
- ② Legen Sie zwei Batterien der Größe R03/AAA in der dargestellten Richtung in das Batteriefach ein.

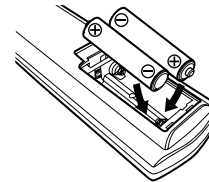
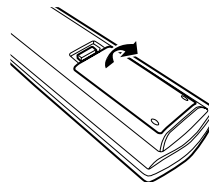

- ③ Setzen Sie die rückwärtige Abdeckung wieder auf.

Hinweise zu Batterien:

- Tauschen Sie die Batterien durch neue aus, falls das Gerät selbst beim Verwenden der Fernbedienung in der unmittelbaren Nähe des Gerätes nicht mehr bedient werden kann. (Die mitgelieferten Batterien haben nicht die Kapazität handelsüblicher Batterien und sind in erster Linie zur Funktionsprüfung vorgesehen.)
- Achten Sie beim Einlegen der Batterien unbedingt auf die richtige Ausrichtung der Polaritäten. Folgen Sie den “⊕” und “⊖”-Zeichen im Batteriefach.
- Um Beschädigungen oder ein Auslaufen von Batterieflüssigkeit zu vermeiden:
 - Verwenden Sie keine neuen und alten Batterien zusammen.
 - Verwenden Sie keine verschiedenen Batterietypen gleichzeitig.
 - Schließen Sie Batterien nicht kurz, zerlegen und erhitzen Sie sie nicht und werfen Sie Batterien niemals in offenes Feuer.
- Sollte einmal Batterieflüssigkeit ausgelaufen sein, so wischen Sie das Batteriefach sorgfältig aus und legen Sie neue Batterien ein.
- Entnehmen Sie die Batterien aus der Fernbedienung, wenn sie über einen längeren Zeitraum hinweg nicht verwendet wird.

Betriebsbereich der Fernbedienung

- Zeigen Sie mit der Fernbedienung auf den Fernbedienungssensor des Gerätes.
- Die Fernbedienung kann in einer Entfernung von etwa 8 Metern und in einem horizontalen Winkel von bis zu 30° zum Sensor verwendet werden.

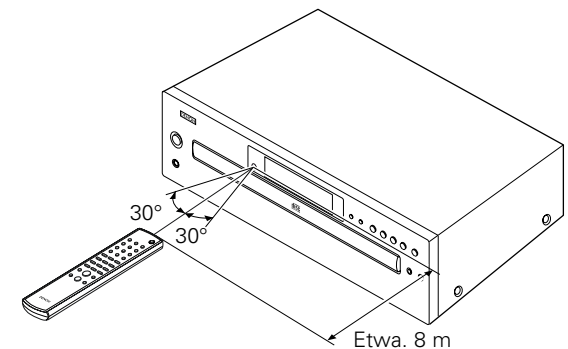

HINWEIS:

- Der Betrieb des Fernbedienungsgerätes ist möglicherweise schwierig, wenn der Fernbedienungssensor direktem Sonnenlicht oder starkem künstlichem Licht ausgesetzt ist.

Erste Schritte

Bezeichnung der teile und deren Funktionen

Lesen Sie hinsichtlich der hier nicht erklärten Tasten die in den Klammern () angegebenen Seiten.

Vorderseite

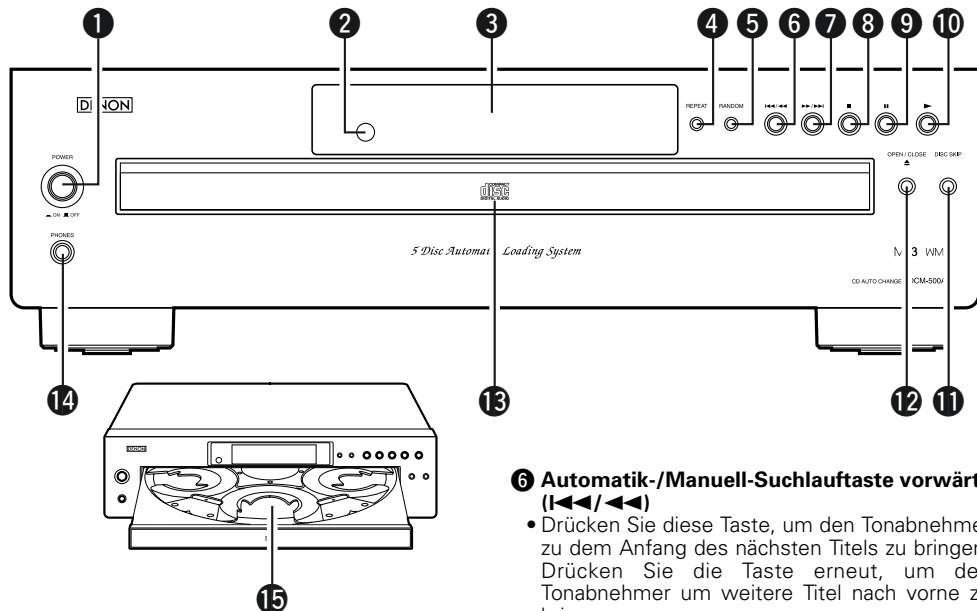

1 POWER-Schalter

- Drücken Sie diese Taste einmal, um das Gerät einzuschalten.
- Wenn eine Disc bei Einschalten des Gerätes eingelegt ist, startet die Wiedergabe automatisch.

2 Fernbedienungssensor

Dieser Sensor empfängt das Infrarotlicht, welche von der Fernbedienungseinheit ausgestrahlt wird.

3 Display

4 REPEAT-Taste

Drücken Sie diese Taste für die wiederholte Wiedergabe. Die Wiederholanzeige "REPEAT" erscheint im Display. Drei Typen von Wiedergabemodi sind verfügbar (siehe Seite 10)

5 RANDOM-Taste

Drücken Sie diese Taste für den Beginn der zufallsgesteuerten Wiedergabe.

6 Automatik-/Manuell-Suchlauf taster vorwärts (I<<</><<I)

- Drücken Sie diese Taste, um den Tonabnehmer zu dem Anfang des nächsten Titels zu bringen. Drücken Sie die Taste erneut, um den Tonabnehmer um weitere Titel nach vorne zu bringen.
- Halten Sie diese Taste für den beschleunigten Suchlauf vorwärts während der Wiedergabe länger als 0,5 Sekunden gedrückt.

7 Automatik-/Manuell-Suchlauf taster rückwärts (I>>>/>>>I)

- Nach Drücken dieser Taste springt der Abtaster bis zum Beginn vorangehender Titel zurück. Drücken Sie diese Taste noch einmal, um zu anderen Titeln zurückzuspringen.
- Halten Sie diese Taste für den beschleunigten Suchlauf rückwärts während der Wiedergabe länger als 0,5 Sekunden gedrückt.

8 Stopp-Taste (■)

Drücken Sie diese Taste, um die Wiedergabe anzuhalten.

9 Pause-Taste (II)

Drücken Sie diese Taste, um die Wiedergabe zeitweilig zu unterbrechen.

10 Wiedergabetaste (▶ PLAY)

Drücken Sie diese Taste für die Wiedergabe einer Platte.

11 DISC SKIP-Taste

Jedesmal, wenn diese Taste gedrückt wird, dreht sich das Karussell in Richtung des Uhrzeigersinns zur nächsten Plattenfach-Position. Dies ermöglicht das Einlegen und Herausnehmen von CD-Platten.

Mit dieser Taste wird auch die nächste Platte, in der normalen fortlaufenden Wiedergabe, ausgewählt.

12 OPEN/CLOSE-Taste (▲)

- Drücken Sie diese Taste zum Öffnen.
- Die Plattenlade wird nach vorn hin geöffnet.
- Drücken Sie die Taste noch einmal, um die Plattenlade zu schließen.

13 Plattenlade

Platten können eingelegt oder herausgenommen werden, wenn diese Plattenlade geöffnet ist. Versuchen Sie nicht die Plattenlade mit Gewalt von Hand zu schließen.

14 PHONES-Buchse

Für einen ganz privaten Hörerlebnis können Sie Ihre Kopfhörer (separat im Handel erhältlich) an dieser Buchse anschließen.

15 Disc-Fächer (1 ~ 5)

In jedes Plattenfach kann eine Platte eingelegt werden.

Display

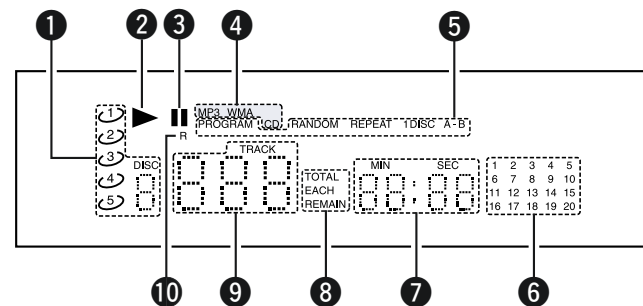

1 Plattenanzeige

2 Wiedergabelanzeige

3 Pausenanzeige

4 Anzeige Disc abspielen

5 Anzeige Abspielmodus

6 20-Titel-Musikkalender

7 Zeitanzeige

8 Anzeige Zeitdisplaymodus

9 Anzeige Titelnummer

10 Fernbedienungssignal Empfangsanzeige

Rückseite

Fernbedienungsgerät

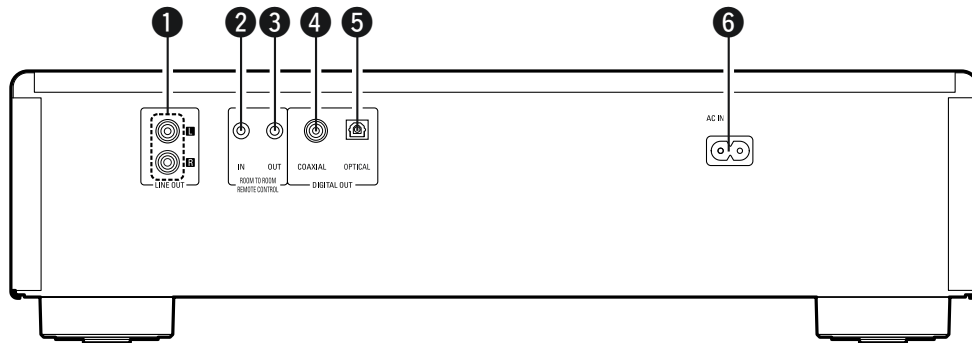

1 LINE OUT-Anschlüsse

Diese Buchsen sind an die Eingangsbuchsen des Verstärkers anzuschließen.

2 REMOTE CONTROL-Buchse (ROOM TO ROOM IN)

Hierbei handelt es sich um den Eingangsanschluß für die verdrahtete Fernbedienung.

Wenn Sie diesen Anschluss verwenden möchten, wenden Sie sich an Ihren DENON - Händler.

3 REMOTE CONTROL-Buchse (ROOM TO ROOM OUT)

Hierbei handelt es sich um den Ausgangsanschluß für die verdrahtete Fernbedienung.

Wenn Sie diesen Anschluss verwenden möchten, wenden Sie sich an Ihren DENON - Händler.

4 COAXIAL-Anschluß

Über diesen Ausgang werden digitale Musikschnale ausgegeben.

Schließen Sie es unter Verwendung eines 75 Ω /Ohm-Koaxialkabels (im Handel erhältlich) an, das für digitale Audio-Anschlüsse vorgesehen ist.

5 OPTICAL-Anschluß

Über diesen Ausgang werden die digitalen Musikschnale in optischer Form weitergeleitet. Benutzen Sie für den Anschluss ein Lichtleitfaserkabel (im Handel erhältlich).

6 Wechselstrom

Schließen Sie mit Hilfe des mitgelieferten Netzkabels an eine AC-Netzsteckdose an.

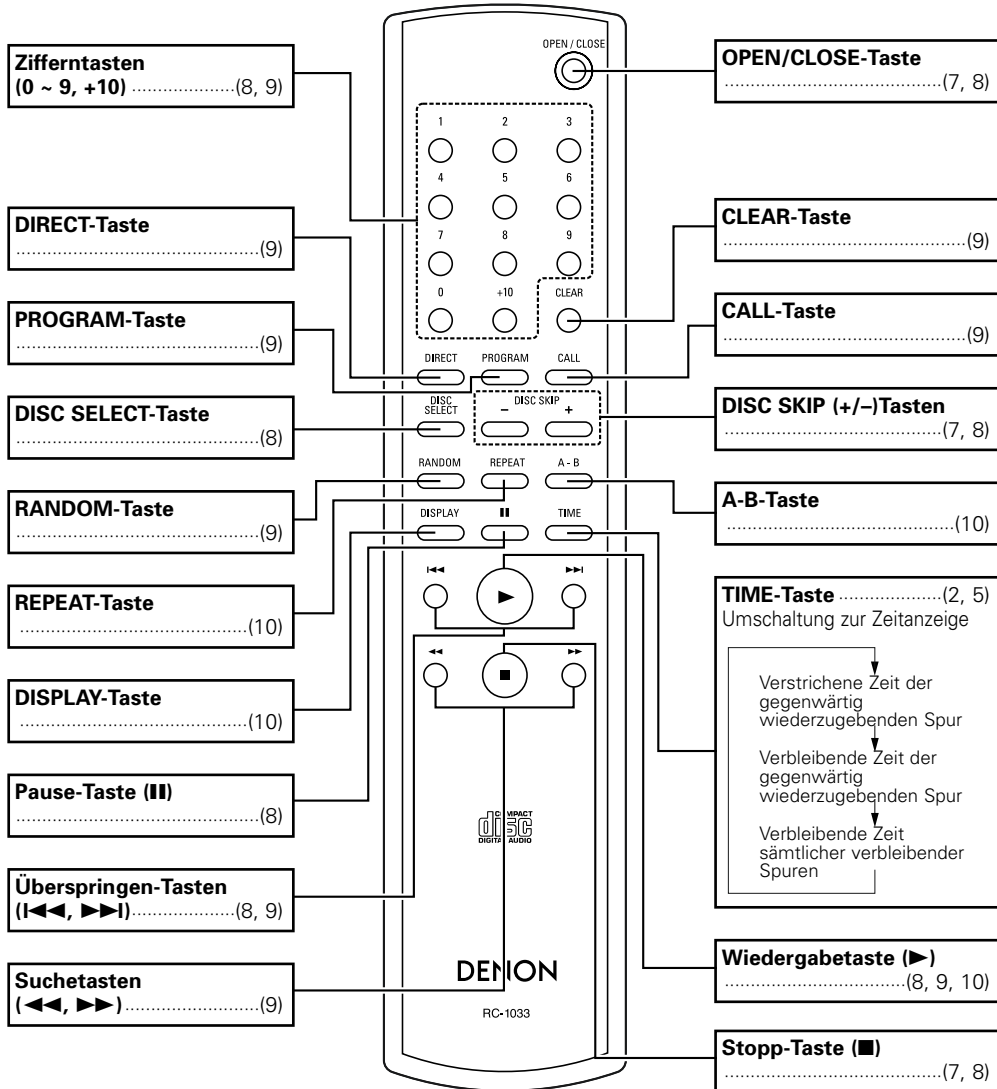

• Wenn die Automatische Suche vorwärts-Taste (>>>I), Automatische Suche Rückwärts-Taste (I<<<) oder +10-Taste gedrückt gehalten werden, wird die Funktion dieser entsprechenden Taste wiederholt.

Anschlüsse

HINWEIS:

- Schließen Sie das Netzkabel erst an, nachdem Sie alle anderen Anschlüsse ausgeführt haben.
- Lesen Sie sich vor der Verkabelung auch die Bedienungsanleitungen der anderen Komponenten durch.
- Achten Sie auf den richtigen Anschluß der linken und rechten Kanäle (links an links und rechts an rechts).
- Das Durchführen von Anschlüssen bei eingeschalteter Stromversorgung kann zu Störgeräuschen führen oder die Lautsprecher beschädigen.
- Ein Zusammenbinden von Netzkabeln und Anschlusskabeln kann zu einem Brummen oder Störgeräuschen führen.

Kabelkennungen

Führen Sie die Anschlüsse unter Verwendung der unten dargestellten Anschlusskabel durch.

| Audiokabel | Signalrichtung |
|---|----------------------------------|
| <p>A Analog-Anschlüsse (Stereo)</p> <p>(Weiß) (Rot)</p> <p>Cinch-Kabel</p> | <p>Audiosignal</p> <p>OUT IN</p> |
| <p>B Digital-Anschlüsse (Koaxial)</p> <p>(Orange)</p> <p>Koaxialkabel (75 Ω/Ohm Cinch-Kabel)</p> | |
| <p>C Digital-Anschlüsse (Optisch)</p> <p>Optisches Glasfaserkabel</p> | |

Analoge Anschlüsse

Verwenden sie das mitgelieferte Stiftsteckerkabel, um den linken (L) und rechten (R) Ausgangsanschluss (LINE OUT) des CD-Players an den CD, AUX oder TAPE PLAY Eingangsanschluss des Verstärkers links (L) und rechts (R) anzuschließen.

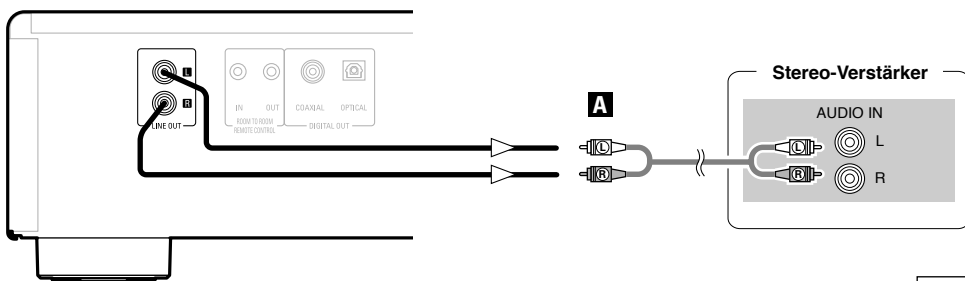

Digital-Anschlüsse

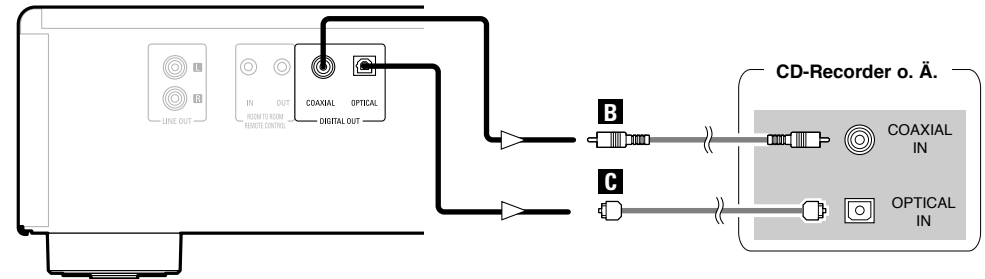

- Digitale Signale werden parallel vom optischen Anschluss und vom Koaxialanschluss ausgegeben.

Beim Anschluss eines OPTICAL Digital-Ausgangsanschlusses mit einem optischen Übertragungskabel (im Handel erhältlich)



Entfernen Sie die Schutzkappe, richten Sie die Formen an einander aus und setzen Sie den Stecker vollständig ein.

- Bewahren Sie die Schutzkappe an einem sichern Ort auf, damit Sie sie nicht verlieren, und setzen Sie sie wieder auf den Anschluss, wenn Sie ihn nicht verwenden.

Anschluss des Netzkabels

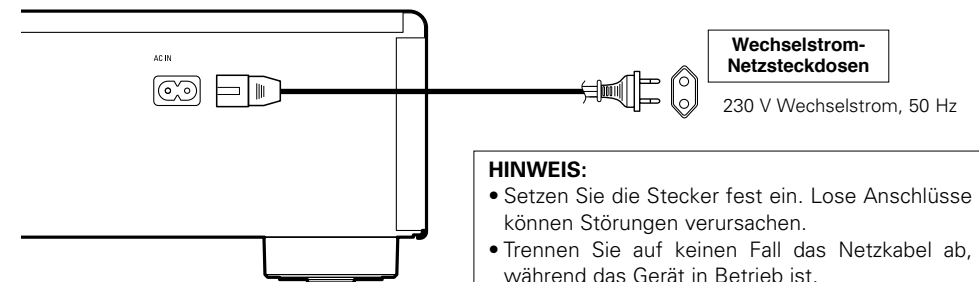

HINWEIS:

- Setzen Sie die Stecker fest ein. Lose Anschlüsse können Störungen verursachen.
- Trennen Sie auf keinen Fall das Netzkabel ab, während das Gerät in Betrieb ist.

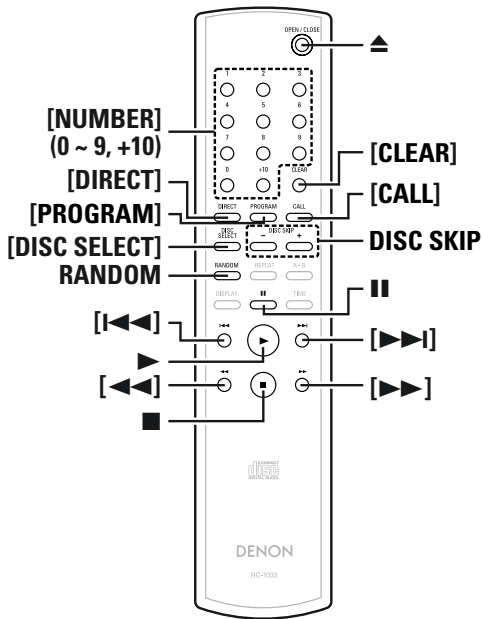
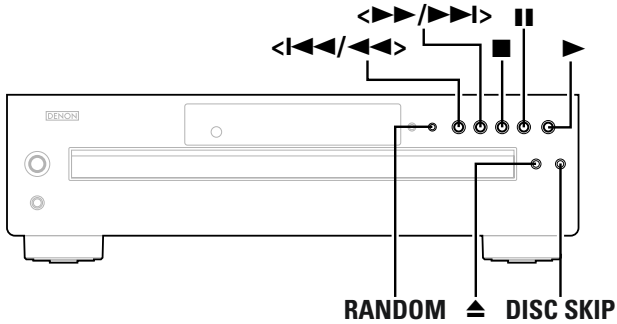

Info zur Bezeichnung der Tasten in diesem Abschnitt
 < > : Tasten am Hauptgerät
 [] : Tasten auf der Fernbedienung
Nur Bezeichnung der Taste :
 Tasten am Hauptgerät und auf der Fernbedienung

Starten der Wiedergabe

Drücken Sie ►.

- Die Plattenlade schließt sich und die gerade eingelegte Platte wird wiedergegeben.
- Die Wiedergabe beginnt.

※ Wenn die ▲ gedrückt worden ist, während eine Platte wiedergegeben wird, setzt sich die Wiedergabe fort, aber die Plattenlade öffnet sich, und es können vier Platten ausgetauscht werden. Die Disc, die ausgetauscht werden kann, ändert sich bei Betätigung der **DISC SKIP**.

※ Die Wiedergabe wird automatisch gestoppt, nachdem der letzte Titel auf der Disc abgespielt worden ist.

Springen zur nächsten Platte Während der Wiedergabe

1 Drücken Sie DISC SKIP.

※ Das Karussell in der Plattenlade dreht sich und die Platte im nächsten Plattenfach wird wiedergegeben.

Wird das Karussell bei Betätigen der **[DISC SKIP-]** auf dem Fernbedienungsgerät in die andere Richtung gedreht, und die vorhergehende CD-Platte wird abgespielt.

Stoppen der Wiedergabe

Drücken Sie während der Wiedergabe erneut ■.

- Die Wiedergabe stoppt.

Unterbrechen der Wiedergabe

Verwenden Sie diese Funktion, um die Wiedergabe vorübergehend zu stoppen und später ab diesem Punkt fortzusetzen.

Drücken Sie während der Wiedergabe erneut III.

- Der Pausemodus ist aktiviert.

Verschiedene wiedergabefunktionen

Wiedergabe der gewünschten Disc und der gewünschten Spur [Direktwiedergabe]

- 1 Drücken Sie [DISC SELECT].**
- 2 Verwenden Sie die [NUMBER] (1 bis 5), um die Disc auszuwählen.**
- 3 Verwenden Sie zur Auswahl einer Spur [NUMBER] (0 ~ 9, +10).**
Beispiel: Soll der 4. Titel der 3. CD-Disc hören, sodrücken Sie die CD-Disc-Wahltaste:
 Drücken Sie **[DISC SELECT] [3] [4]**.
Beispiel: Soll der 12. Titel der 5. CD-Disc abgespielt werden, so drücken Sie die CD-Disc-Wahltaste:
 Drücken Sie **[DISC SELECT] [5] [+10] [2]**.
- 4 Die Wiedergabe beginnt von der Nummer des gewählten Titels aus.**

Fortsetzen der Wiedergabe:
 Drücken Sie ►.

Automatischer Suchlauf

Während des Abspielens einen Titel weiter springen (Datei):

Drücken Sie während der Wiedergabe erneut [▶▶▶I] oder <▶▶▶/▶▶▶I>.

- Der Abtaster setzt sich an den Anfang des nachfolgenden Titels und die Wiedergabe wird dann von dort aus fortgesetzt. Durch mehrmaliges Drücken dieser Taste setzt sich der Abtaster um die entsprechende Anzahl Titel nach vorn.

※ Wenn Sie die Taste loslassen, wird wieder die normale Wiedergabe fortgesetzt.

Betrieb

- Während des Abspielens einen Titel zurück springen (Datei):**

Drücken Sie während der Wiedergabe erneut [▶▶▶] oder <▶▶▶/▶▶▶>.

- Der Abtaster setzt sich an den Anfang des nachfolgenden Titels und die Wiedergabe wird dann von dort aus fortgesetzt. Durch mehrmaliges Drücken dieser Taste setzt sich der Abtaster um die entsprechende Anzahl Titel nach vorn.

Manueller Suchlauf

Diese Funktion verwenden, um während der Tonwiedergabe schnell durch die Disc zu springen.

- Manueller Suchlauf vorwärts:**

Drücken Sie [▶▶▶] oder Halten Sie <▶▶▶/▶▶▶> während der Wiedergabe gedrückt.

- "]]]" wird angezeigt, wenn während der manuellen Suche das Ende der letzten Spur erreicht wurde. Sollte dies der Fall sein, verwenden Sie bitte die [◀◀◀] oder <◀◀◀/◀◀◀>, um die Anzeige auszuschalten.

- Manueller Suche rückwärts:**

Drücken Sie [◀◀◀] oder Halten Sie <◀◀◀/◀◀◀> während der Wiedergabe gedrückt.

- "[[[[" wird angezeigt, wenn während der manuellen Suche der Anfang der ersten Spur erreicht wurde. Sollte dies der Fall sein, verwenden Sie bitte die [▶▶▶] oder <▶▶▶/▶▶▶>, um die Anzeige auszuschalten.

HINWEIS:

- Der Ton könnte vorübergehend unterbrochen werden, wenn vom manuellen Suchbetrieb zurück zur normalen Wiedergabe geschaltet wird. Dies ist keine Fehlfunktion.

Programmierte Wiedergabe

Sie können sämtliche sich auf der Platte befindliche Titel in jeder beliebiger Reihenfolge wiedergeben.

Es können bis zu 32 Spuren vorprogrammiert werden.

1 Drücken Sie [PROGRAM].

- Die "PROGRAM"-Anzeige leuchtet.

2 Drücken Sie [DISC SELECT], [NUMBER] Sie die Disc, die Sie programmieren möchten.

Beispiel: Der 3. Titel auf der 2. CD-Disc einprogrammiert werden, und der 12. Titel auf der 5. CD-Disc, so drücken:
Drücken Sie [PROGRAM] [DISC SELECT] [2] [3], [DISC SELECT] [5] [+10] [2].

3 Drücken Sie ▶.

- Die Spuren werden in der programmierten Reihenfolge wiedergegeben.

- Überprüfung der programmierten Spuren:**

Drücken Sie [CALL].

Die Spuren werden bei jedem Drücken der Taste in der programmierten Reihenfolge wiedergegeben.

- Löschen von Spuren aus dem Programm:**

Drücken Sie, während des Betriebs "Überprüfung der programmierten Spuren" wie oben aufgeführt und der Anzeige der zu löschenden Spur [CLEAR].

- Stoppen der programmierten Wiedergabe:**

Drücken Sie [DIRECT] oder drücken Sie ▲, um das Disc-Fach zu öffnen.



- Es können auch Titel programmiert werden, die sich auf einer momentan nicht eingelegten Platte befinden. Wenn Sie jedoch versuchen, die entsprechende Platte wiederzugeben, erkennt der Mikroprozessor, daß die Platte nicht eingelegt wurde. Es wird dann automatisch die nächste Platte wiedergegeben.
- Programmieren Sie bei der Programmierung keine Titelnummer, die sich nicht auf der Platte befindet. Wenn eine solche Nummer aus Versehen eingegeben wird, ignoriert der Spieler diese Nummer.
- Bei der programmierten Wiedergabe wird die noch verbleibende Zeit für das Programm nur angezeigt, wenn sich alle programmierten Titel auf der gleichen Platte befinden. "-- : --" wird angezeigt, wenn Titel von mehr als einer Platte programmiert worden sind.
- Wenn die Gesamtspielzeit der programmierten Titel 99:59 übersteigt, wird "-- : --" angezeigt.

Betrieb

Zufallswiedergabe

Verwenden Sie diese Funktion, um alle Titel aller Discs oder alle Titel einer Disc einmal in zufälliger Reihenfolge abzuspielen.

- Voll-zufallsgesteuerte Wiedergabe:**

1 Drücken Sie RANDOM.

- Die "RANDOM"-Anzeige leuchtet.

2 Drücken Sie ▶.

- Ein Titel wird automatisch ausgewählt und die Wiedergabe startet.

- ※ Während der programmierten Wiedergabe: Die programmierten Titel werden in zufälliger Reihenfolge wiedergegeben.
- ※ Während der Wiedergabewiederholung: Die Titel werden einmal in zufälliger Reihenfolge und dann in einer anderen Reihenfolge wiedergegeben, danach wird dieser Vorgang wiederholt.

- Stoppen der Zufallswiedergabe:**

Drücken Sie RANDOM oder [DIRECT].

HINWEIS:

- Während der zufallsgesteuerten Wiedergabe zeigt der Spieler eventuell die Nummer der Platte an, die nicht in das Plattenfach eingelegt worden ist. In einem derartigen Fall liest der Spieler die Platteninformationen und setzt sich dann automatisch zurück, um eine Korrektur vorzunehmen. Hierbei handelt es sich um keine Fehlfunktion.

- Zufallsgesteuerte Wiedergabe von den in jeder Platte eingespeicherten Spuren:**

1 Drücken Sie RANDOM und bestimmen Sie die CD-Nummern (1 bis 5) mit der [DISC SELECT] und den [NUMBER].

2 Drücken Sie ▶.

- Ein Titel wird automatisch ausgewählt und die Wiedergabe startet.

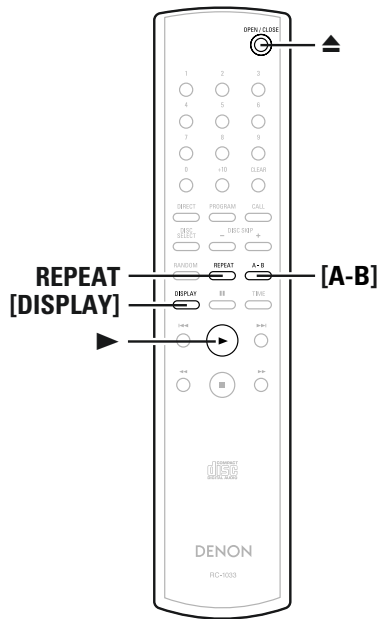
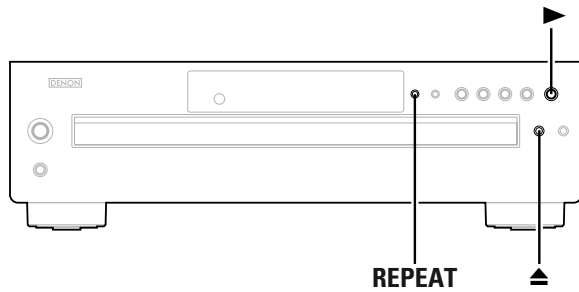

Info zur Bezeichnung der Tasten in diesem Abschnitt
 < > : Tasten am Hauptgerät
 [] : Tasten auf der Fernbedienung
Nur Bezeichnung der Taste :
 Tasten am Hauptgerät und auf der Fernbedienung

Wiederholungswiedergabe

1 Drücken Sie einmal REPEAT.

Wiederholung aller Titel

- Die "REPEAT 1"-Anzeige leuchtet.
- Die gegenwärtig wiedergegebene Titel noch einmal wiedergegeben.

Wiederholung einer Disc

- Die "REPEAT 1DISC"-Anzeige leuchtet.
- Die gegenwärtig wiedergegebene Platte wird noch einmal wiedergegeben.

Wiederholung sämtlicher Discs

- Die "REPEAT DISC"-Anzeige leuchtet.
- Alle Platten, die gegenwärtig eingelegt worden sind, werden noch einmal wiedergegeben.

AUS

2 Drücken Sie ►.

- ※ Während der regulären Wiedergabe:
Nun werden sämtliche Spuren wiederholt wiedergegeben.
- ※ Während der programmierten Wiedergabe:
Die Spuren werden in der programmierten Reihenfolge wiederholt wiedergegeben.
- ※ Im Zufallswiedergabe-Modus:
Die Spuren werden eine nach der anderen in zufälliger und anschließend in einer anderen Reihenfolge wiedergegeben.

□ Stoppen der wiederholten Wiedergabe sämtlicher Spuren:

Drücken Sie zweimal hintereinander **REPEAT** oder drücken Sie ►, um das Disc-Fach zu öffnen.



- Während des programmierten oder Zufallswiedergabe-Modus wird die normale Wiedergabe während der wiederholten Wiedergabe sämtlicher Spuren wieder aufgenommen, wenn einmal **REPEAT** gedrückt wird.

□ A-B-Wiederholungswiedergabe

1 Drücken Sie während der Wiedergabe [A-B] an dem Punkt, an dem die Wiederholung gestartet werden soll (Punkt A).

- Die "A-B"-Anzeige blinkt.

2 Drücken Sie während der Wiedergabe [A-B] an dem Punkt, an dem die Wiederholung gestoppt werden soll (Punkt B).

- Nun leuchtet die "A-B"-Anzeige und der A-B-Abschnitt wird wiederholt wiedergegeben.

□ Stoppen der A-B-Wiederholungswiedergabe:

Drücken Sie erneut [A-B].



- Der Abtaster kehrt jetzt zum Startpunkt zurück und wiederholt die Wiedergabe des ausgewählten Intervalls.
- Während der programmierten oder Zufallswiedergabe ist keine A-B-Wiederholungswiedergabe möglich.

Andere Funktionen

□ Umschaltung der Display-Helligkeit:

Die Helligkeit kann in drei Stufen eingestellt oder ausgeschaltet werden.
 Drücken Sie **[DISPLAY]**.

Fehlersuche

Überprüfen Sie bei Auftreten einer Störung zunächst die nachfolgend aufgeführten Punkte:

1. Sind alle Anschlüsse richtig ?

2. Haben Sie den Player entsprechend der Bedienungsanleitung bedient ?

Sollte die Funktion dieses Gerätes nicht einwandfrei sein, überprüfen Sie bitte die in nachfolgender Tabelle aufgeführten Punkte. Wenn sich die Störung nicht beseitigen läßt, liegt vermutlich eine Fehlfunktion vor. Trennen Sie das Gerät sofort vom Netz ab und kontaktieren Sie Ihren Händler.

| Symptom | Ursache | Abhilfemaßnahme | Seite |
|---|--|--|-------|
| Das Disc-Fach öffnet sich nicht. | <ul style="list-style-type: none"> Die Stromversorgung ist nicht eingeschaltet. | <ul style="list-style-type: none"> Schalten Sie die Stromversorgung ein. | 7 |
| Obwohl eine Disc eingelegt wurde, wird "0 000 00:00" angezeigt. | <ul style="list-style-type: none"> Die Disc wurde nicht ordnungsgemäß eingelegt. | <ul style="list-style-type: none"> Legen Sie die Disc erneut ein. | 2, 3 |
| | <ul style="list-style-type: none"> Bei der eingelegten Disc handelt es sich um keine CD. | <ul style="list-style-type: none"> Legen Sie eine CD ein. | 2 |
| Beim Drücken der ►-Taste wird die Disc nicht wiedergegeben. | <ul style="list-style-type: none"> Die Disc ist verunreinigt oder verkratzt. | <ul style="list-style-type: none"> Wischen Sie die Disc sauber oder tauschen Sie sie aus. | 3 |
| Es wird kein Ton ausgegeben oder der Ton ist gestört. | <ul style="list-style-type: none"> Die Ausgangskabel sind nicht ordnungsgemäß an den Verstärker angeschlossen. Die Funktionseinstellung des Verstärkers oder die Justage wurde nicht ordnungsgemäß durchgeführt. | <ul style="list-style-type: none"> Überprüfen Sie die Anschlüsse. | 6 |
| | | <ul style="list-style-type: none"> Überprüfen Sie die Verstärkerfunktion und die Regler und stellen Sie sie ordnungsgemäß ein. | – |
| Es werden keine Digitalsignale ausgegeben. | <ul style="list-style-type: none"> Die Anschlusskabel wurden nicht ordnungsgemäß angeschlossen. | <ul style="list-style-type: none"> Überprüfen Sie die Anschlüsse. | 6 |
| Ein bestimmter Abschnitt der Disc kann nicht ordnungsgemäß wiedergegeben werden. | <ul style="list-style-type: none"> Die Disc ist verunreinigt oder verkratzt. | <ul style="list-style-type: none"> Wischen Sie die Disc sauber oder tauschen Sie sie aus. | 3 |
| Eine programmierte Wiedergabe ist nicht möglich. | <ul style="list-style-type: none"> Die Spuren wurden nicht ordnungsgemäß programmiert. | <ul style="list-style-type: none"> Führen Sie die Programmierung ordnungsgemäß durch. | 9 |
| Eine CD-R- oder CD-RW-Disc kann nicht wiedergegeben werden. | <ul style="list-style-type: none"> Die Disc wurde nicht finalisiert. Die Aufnahmebedingungen oder die Qualität der Disc selbst sind bzw. ist schlecht. | <ul style="list-style-type: none"> Finalisieren Sie die Disc und lassen Sie sie danach wiedergeben. | 2 |
| | | <ul style="list-style-type: none"> Verwenden Sie eine ordnungsgemäß aufgenommene Disc. | 2 |
| Das Gerät funktioniert nicht ordnungsgemäß, wenn die Fernbedienung verwendet wird. | <ul style="list-style-type: none"> Die Batterien sind erschöpft. Die Fernbedienung ist zu weit entfernt vom Gerät. | <ul style="list-style-type: none"> Tauschen Sie die Batterien durch neue aus. | 3 |
| | | <ul style="list-style-type: none"> Bewegen Sie die Fernbedienung näher zum Gerät. | 3 |
| "- - : - -" wird angezeigt, wenn Dateien wiedergegeben werden, die im MP3-Format oder im WMA-Format aufgenommen wurden. | <ul style="list-style-type: none"> Sie haben eine kopiergeschützte WMA-Datei ausgewählt oder eine Datei, die nicht normal wiedergegeben werden kann. | <ul style="list-style-type: none"> Verwenden Sie die ◀◀/▶▶- oder die ▶▶/▶▶-Taste auf dem Gerät (die ◀◀- oder die ▶▶-Taste auf der Fernbedienung), um eine andere Datei auszuwählen. | 2 |

Technische daten

□ Audio-Leistung

• Analogausgang

| | |
|---|--|
| Kanäle: | 2 Kanäle |
| Wiedergegebener Frequenzbereich: | 2 Hz ~ 20 kHz |
| Rauschabstand: | 108 dB |
| Dynamikbereich: | 98 dB |
| Gesamtklirrfaktor: | 0,003 % (1 kHz) |
| Kanaltrennung: | 98 dB |
| Gleichlaufschwankung: | Unterhalb meßbarer Grenzen |
| Ausgangspegel: | Fest 2,0 V (10 k Ω /kOhm) |
| Signaltyp: | 16-bit-Linear-PCM |
| Abtastfrequenz: | 44,1 kHz |
| Verwendbare Discs: | Audio-Kompaktdisketten werden benutzt 12 cm und 8 cm |

• Digitalausgang

| | |
|-----------------------------------|-----------------------------|
| Koaxial: | 0,5 Vp-p (75 Ω /Ohm) |
| Optisch: | - 15 ~ - 21 dBm |
| Lichtemissionswellenlänge: | 660 nm |

• Phono-Ausgang

0,04mW

□ Allgemeines

| | |
|---------------------------------|---|
| Netzteil: | 230 V Wechselstrom, 50 Hz |
| Leistungsaufnahme: | 15 W |
| Max. äußere Abmessungen: | 434 (B) x 120 (H) x 400 (T) mm (einschließlich der vorstehenden Teile) |
| Gewicht: | 6,3 kg |

□ Fernbedienungsgerät (RC-1033)

| | |
|----------------------------|------------------------------|
| Fernbedienungstyp: | Infrarot-Takt |
| Batterien: | R03/AAA-Typ (zwei Batterien) |
| Äußere Abmessungen: | 49 (B) x 220 (H) x 21 (T) mm |
| Gewicht: | 106 g (inklusive Batterien) |

* Änderungen der technischen Daten und des Designs zum Zwecke der Verbesserung ohne Ankündigung vorbehalten.

DENON

TOKYO, JAPAN
www.denon.com

Denon Brand Company, D&M Holdings Inc.
Printed in China 00D 511 4438 000